



Mercedes-Benz

Originele accessoires voor de Sprinter.

cockpit

02	VERWARMING EN VENTILATIE
04	COMFORT EN DESIGN
06	BEKLEDINGEN EN MATTEN
08	INFOTAINMENT
12	COMMUNICATIE

contour

14	FRONT
16	MANOEUVREREN EN AANKOPPELEN
18	LICHTMETALEN VELGEN

cargo

20	DAKOPBOUWELEMENTEN
22	LAADRUIMTE EN TRANSPORT

Ware grootsheid toont zich in de praktijk. De Sprinter legt in dit opzicht duidelijk nieuwe maatstaven aan. Maar het zijn niet alleen de afmetingen en het flexibele laadvermogen die tellen. Passagiersvriendelijk comfort, veiligheid en zuinigheid spelen een even grote rol om te kunnen voldoen aan de hoge eisen die tegenwoordig worden gesteld.

Hoe u uw werkplek nog verder kunt individualiseren, laten we op de volgende pagina's zien. Ongeacht of het om uitgekende oplossingen gaat voor het transportconcept, accessoires voor een bijzonder flexibele dakopbouw of pure hightech voor navigatie-, communicatie- of infotainmentdoeleinden - dankzij het ruime assortiment kunnen we met de originele accessoires voor de Sprinter de lat nóg een stuk hoger leggen.



Airconditioning

Of het nu zomer of winter is, de gewenste temperatuur wordt met een druk op de knop ingesteld en vervolgens met een sensor geregeld. De airconditioning verlaagt bovendien de luchtvochtigheid zodat de ruiten niet beslaan. Verder beschermt het ingebouwde filter de inzittenden tegen pollen en stof. Voor de vakkundige inbouw van een dergelijk systeem kunt u terecht bij uw Mercedes-Benz dealer.

Bestelnummer B6 656 0770



Parametreerbare speciale module voor carrosserieën

De PSM-regeleenheid vormt de interface tussen de elektronica van het voertuig en de carrosseriebouwer. Met behulp van de speciale module kunnen bepaalde functies, bijvoorbeeld de toerentalregeling, worden gerealiseerd of aangevuld. Hiervoor staan 10 ingangen en 20 uitgangen ter beschikking.

Bestelnummer B6 656 0734



| 1 |

Cockpitafwerking

Er zijn twee decoratiesets voor de randen van het dashboard en het afdekpaneel van de middenconsole leverbaar. Deze zijn afgestemd op het cockpitdesign en zorgen voor een persoonlijke noot in het interieur. Leverbaar in zilverkleurige 3D-lak [1] of zwart wortelnoten hout [2]. Beide uitvoeringen zijn vervaardigd uit hoogwaardige kunststof en kunnen eenvoudig worden gemonteerd door de originele onderdelen te vervangen.

Bestelnummers zie prijslijst



| 2 |

Koelbox

Als het eens langer gaat duren dan gepland: de eenvoudig te reinigen kunststofbox koelt door de 12 V-aansluiting ook bij lange ritten constant en betrouwbaar. Het speciale bevestigings-systeem zorgt ervoor dat de box stevig kan worden vastgezet in de laadruimte. En dankzij de draagriemen kan de koelbox overal comfortabel mee naartoe worden genomen. Inhoud 16 liter.

Bestelnummer B6 656 0300



Klembord

Een handige schrijflank voor op het stuurwiel. Met praktische klembevestiging voor documenten.

Bestelnummer B6 656 0388



Kleerhanger

Zo komen er geen vouwen en plooiën in uw kleding. Eenvoudig te bevestigen aan de hoofdsteunen.

Bestelnummer B6 656 0416



Afvalbakje

Afval kan in het elegante bakje van vinyl met een inhoud van 5 liter worden weggegooid. De hygiënische zakjes kunnen eenvoudig worden verwijderd, waarbij automatisch een nieuw zakje te voorschijn komt.

Bestelnummer B6 656 0320



Opbergbox onder tweezits bijrijdersbank

De opbergbox van stootvaste kunststof is optimaal afgestemd op het stoelframe. Deze royale bergruimte bevindt zich in het linkerdeel van de stoelbak. Met behulp van de meegeleverde scheidingswand kan de box ook worden gebruikt voor het ordenen van de administratie. Met de box wordt de stoelbak van binnen tegen beschadiging beschermd en kunnen kleine spullen niet verloren gaan. Vanwege de exacte maatvoering kan de box niet verschuiven.

Bestelnummer B6 656 0921



Officebag

Met slechts enkele handelingen wordt de akte- en laptop van elegant vinyl omgetoverd tot een mobiele werkplek. De officebag kan met de bijgeleverde bevestigingsband om de leuning heen worden vastgezet. Met een tweede bevestigingsband om de hoofdsteun kan hij ook tijdens het rijden open blijven. Alles is dan snel bij de hand, van mobiele telefoon tot A4-schrijfblok.

Bestelnummer B6 656 0417



TEMPOMAT

Wanneer een constante snelheid moet worden aangehouden, of wanneer er lange trajecten of met een aanhangwagen wordt gereden, zorgt de TEMPOMAT ervoor dat de chauffeur fysiek minder wordt belast. De gekozen snelheid wordt opgeslagen en vervolgens aangehouden, waarbij ondertussen uiteraard gewoon met de hand kan worden geschakeld.

Bestelnummer B6 656 0975



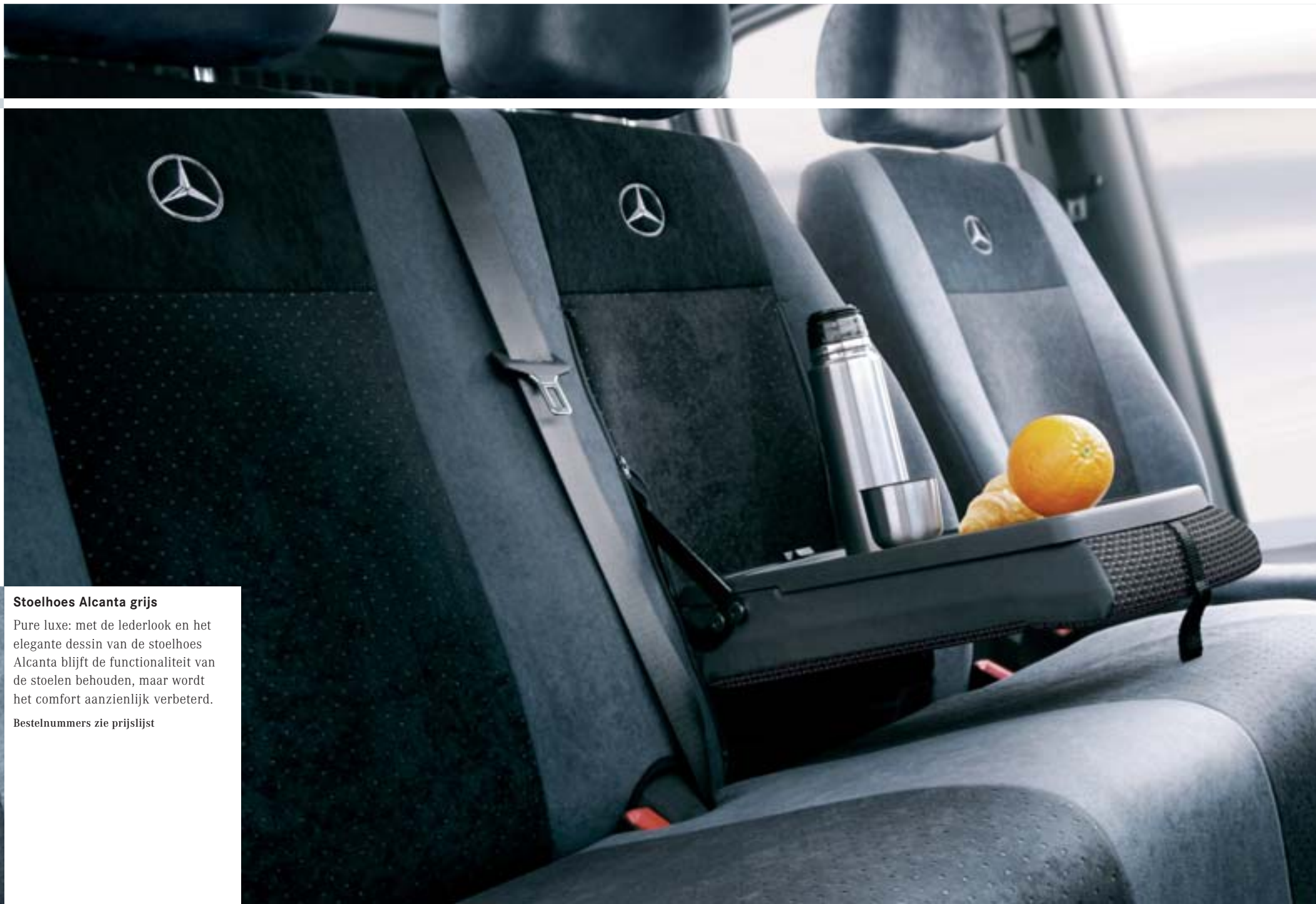

Stoelhoees Alcanta grijs

Pure luxe: met de lederlook en het elegante dessin van de stoelhoees Alcanta blijft de functionaliteit van de stoelen behouden, maar wordt het comfort aanzienlijk verbeterd.

Bestelnummers zie prijslijst



|11|



|12|

1 | Stoelhoe Brasao zwart

2 | Stoelhoe Lima zwart

Een perfecte pasvorm en een origineel dessin: de kleuren en dessins van de stoelhoezen zijn afgestemd op de originele stoelbekleding en voor bijna alle stoeluitvoeringen leverbaar. Bovendien blijven de geïntegreerde tafel van de tweezits bijrijdersbank en de ISOFIX-verankering volledig bruikbaar.

Bestelnummers zie prijslijst



Beschermhoes

U kunt eenvoudigweg niet zonder: de robuuste, olie- en vuilafstotende beschermhoezen zijn door de eenvoudige bevestiging zowel geschikt voor kortstondig gebruik in de werkplaats alsook voor duurzaam gebruik in bijvoorbeeld de bouw.

Bestelnummers zie prijslijst

Rubbermat

De matten van robuust, vuilafstotend natuurrubber zijn exact afgestemd op de interieurmaten. Ze kunnen bovendien probleemloos aan elkaar worden geritst. Hierdoor wordt de bodem volledig bedekt en kunnen de matten niet verschuiven. Uiteraard kunnen de matten makkelijk worden verwijderd en gereinigd.

Bestelnummers zie prijslijst



3 | Veloursmat

Het zachte velours zorgt voor een aangename look. Dankzij de uitstekende pasvorm kunnen de matten niet verschuiven. En omdat de beenruimte volledig wordt bedekt, voelt u zich direct thuis in deze prettige ambiance.

Bestelnummers zie prijslijst

4 | Ripsmat

De duurzame en eenvoudig te reinigen ripsmatten zijn exact afgestemd op de interieurmaten en kunnen niet verschuiven door de ingenaaide klittenbandsluiting. De matten zijn voorzien van het exclusieve Sprinter-logo.

Bestelnummers zie prijslijst



Meer veiligheidssystemen voor kinderen vindt u in het Mercedes-Benz kinderveiligheidsprogramma. Voor informatie verwijzen wij u naar de Mercedes-Benz dealer.

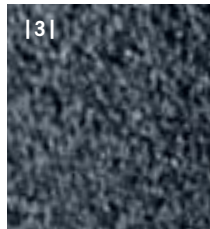

|3|

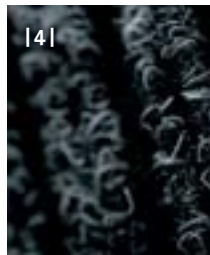

|4|



COMAND APS

In ons innovatieve multimediasysteem wordt een modern car hifi-systeem gekoppeld aan een intelligent navigatiesysteem vanaf de vaste schijf (voor geheel Europa). Het 6,5-inch TFT-kleurendisplay met een hoge resolutie voor de kaartweergave en de dynamische routegeleiding (files vermijden met behulp van TMC) zorgen voor optimale informatievoorziening onderweg. Dankzij de opslagcapaciteit van 4 GB is er meer dan voldoende ruimte voor uw favoriete muziek in mp3-formaat. Uiteraard kunnen met COMAND APS ook audio- en video-dvd's worden weergegeven. COMAND APS wordt bediend met behulp van het multifunctionele stuurwiel. Het systeem is als optie leverbaar met een dvd-wisselaar.

Bestelnummers zie prijslijst

1 | Navigatie-dvd voor Sound 50 APS

2 | Navigatie-dvd voor COMAND APS

Maak kennis met de nieuwe navigatiesystemen. In de afgelopen jaren hebben navigatiesystemen ervoor gezorgd dat er heel veel tijd onderweg werd bespaard. Ook is autorijden dankzij navigatiesystemen relaxter en veiliger geworden. Om ervoor te zorgen dat u op de lange termijn van deze voordelen kunt blijven genieten, raden wij aan om de dvd van uw navigatiesysteem regelmatig te vervangen door de nieuwste versie. Op deze manier zijn uw gegevens steeds perfect afgestemd op het wegennet waarop u rijdt. Verrassingen onderweg dienen namelijk alleen maar aangenaam te zijn. Uw Mercedes-Benz dealer geeft u graag advies over de nieuwste versies van de navigatiesoftware.



| 1 |

| 2 |





Navigatie Sound 50 APS

De Sound 50 APS beschikt over dvd-navigatie voor geheel Europa met behulp van pijlweergave op het 5-inch TFT-kleurendisplay. Ook dynamische routegeleiding behoort tot de uitrusting, net zoals de drie radiotuners, de dvd-speler die tevens geschikt is voor het afspelen van mp3-bestanden en de Bluetooth-interface met standaard handsfreefunctie. Met behulp van het numerieke toetsenblok van de Sound 50 APS kunnen eenvoudig telefoonnummers worden gekozen, terwijl het systeem kan worden bediend via het multifunctionele stuurwiel. Als optie leverbaar met een dvd-wisselaar.

Bestelnummer zie prijslijst



Radio Sound 20

All inclusive: compacte dubbele radiotuner met cd-speler (ook geschikt voor het afspelen van mp3-bestanden), Bluetooth-interface en handsfreefunctie. De Sound 20 is bedienbaar via het multifunctionele stuurwiel. Als optie leverbaar met een dvd-wisselaar.

Bestelnummer zie prijslijst



Radio Sound 5

Radio met cd-speler (bediening via multifunctioneel stuurwiel) met geheugenopslag voor 25 zenders en aansluiting voor mp3-/cd-wisselaar of mp3-speler. De radio Sound 5 geeft bij gebruik van de cd-wisselaar de titels weer in ID3-formaat.

Bestelnummer B6 656 0866



Mp3-radio Sound ONE

Voor een exclusief geluid: met een vermogen van 4 x 45 watt kunt u van de radio, een cd of mp3-bestanden genieten (bediening via multifunctioneel stuurwiel). Het verwijderbare frontpaneel beschikt over een Aux in-aansluiting voor een mp3-speler. Daarnaast kan de verlichting van de toetsen in verschillende kleuren worden ingesteld.

Bestelnummer B6 656 0722



Mp3-/cd-wisselaar

De mp3-/cd-wisselaar (voor zes cd's) ondersteunt het ID3-formaat, leest zowel cd-r als cd-rw en kan via het multifunctionele stuurwiel worden bediend. Alleen in combinatie met Sound 5 en Sound ONE.

Bestelnummer B6 656 0580

Tachograaf

Volgens wettelijke EU-bepalingen is de tachograaf verplicht voor voertuigen vanaf een toegestaan totaalgewicht van 3,5 ton die beroepsmatig worden gebruikt. De tachograaf is eveneens verplicht bij het personenvervoer vanaf negen personen. De tachograaf is beveiligd tegen manipulatie en registreert snelheid en rusttijden. De opgeslagen gegevens kunnen vervolgens elektronisch worden geanalyseerd. Buiten de EU kan de modulaire tachograaf worden gebruikt.

Digitale tachograaf

Bestelnummer B6 656 0870/71

Modulaire tachograaf

Bestelnummer B6 656 0874

Tachograafkabelset

Bestelnummer B6 656 0872/73



iPod/iPhone-houder

Zwarte kunststof houder, die in het dashboardkastje wordt aangebracht voor het aansluiten van uw iPod. Dankzij de zachte materiaalluitvoering wordt uw digitale afspeler tegen krassen en schuiven beschermd. Speciaal ontworpen voor de iPod-interfacekit.

Bestelnummer B6 782 4501

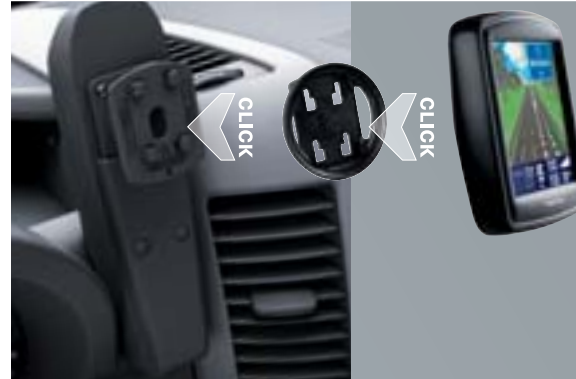

Adapter voor mobiele navigatieapparatuur

Beschikt uw auto over optiecode EV9 (voorbereiding mobiele navigatieapparatuur), dan kan bijvoorbeeld de TomTom ONE veilig worden bevestigd. Om deze aan te sluiten, is naast de genoemde voorbereiding een speciaal op de mobiele navigatie-apparatuur afgestemde adapter benodigd.

Bestelnummer zie prijslijst

Foto komt overeen met de werkelijkheid. Het navigatiesysteem is niet inbegrepen. Voor meer informatie kunt u contact opnemen met uw Mercedes-Benz dealer.



¹ Met de Mercedes-Benz interfacekit kan de muziek worden weergegeven van de iPod-applicatie van uw iPhone. De telefoon-functie van de iPhone wordt niet ondersteund.

Voor meer informatie en een lijst van de ondersteunde apparatuur kunt u het beste contact opnemen met uw Mercedes-Benz dealer, die u graag advies geeft.



Mercedes-Benz iPod®-interfacekit¹

Bedien uw iPod eenvoudig via het multifunctionele stuurwiel. U kunt door de menu's bladeren [A], de weergave en het volume regelen [B] en de titel van uw keuze laten weergegeven in het combi-instrument [C]. De iPod wordt aangesloten op en opgeladen door de interfacekit, die veilig uit het zicht in het dashboardkastje is ondergebracht.

Bestelnummer B6 782 4559



Flexibel entertainment: de vrij zwenkbare monitor van de achteruitrijcamera kan eveneens op een mobiele dvd-speler worden aangesloten. Hierover meer op pagina 16.



Houders voor mobiele telefoons

Bij de keuze van een mobiele telefoon voor uw Sprinter bent u onafhankelijker dan ooit tevoren: met een eenvoudige klik kunnen diverse houders worden verwisseld - net zo snel als het plaatsen van de telefoon in de houder zelf.

Al bij een **losgekoppeld handsfreesysteem**² kunt u van de voordelen genieten die een houder biedt. De accu van uw mobiele telefoon wordt automatisch in de houder opgeladen. Uw telefoon is altijd direct binnen handbereik. Bovendien wordt een optimale ontvangst gegarandeerd dankzij het gebruik van de buitenantenne.

Wanneer uw model met een **netwerk-handsfreesysteem**³ is uitgerust, kunt u van nóg meer comfort genieten, omdat u dan uw mobiele telefoon kunt bedienen via het multifunctionele stuurwiel en bovendien toegang hebt tot het interne telefoongeheugen.

Bestelnummers zie prijslijst

1 | Losgekoppeld handsfreesysteem²

Voor bestuurders die hun mobiele telefoon met de radio's Sound ONE en Sound 5 of met een radiovoorbereiding willen bedienen, is deze universele voorziening een uitstekende oplossing. Uw mobiele telefoon is altijd direct binnen handbereik. Eenvoudige montage.

Bestelnummer zie prijslijst

2 | Netwerk-handsfreesysteem³

Een handsfreesysteem dat is aangesloten op het netwerk van uw Sprinter, biedt nóg meer comfort op communicatiegebied. U kunt dan immers het handsfreesysteem bedienen via het multifunctionele stuurwiel en het centrale display in het combi-instrument.

Bestelnummer zie prijslijst



Voor de inbouw achteraf van een handsfreesysteem hebt u een speciale inbouwset nodig, een console voor de mobiele telefoon en een passende houder.

Houders voor mobiele telefoons zijn leverbaar voor een groot aantal modellen van Nokia, Sony Ericsson, BlackBerry, Apple en Motorola. Het assortiment houders voor mobiele telefoons wordt voortdurend geactualiseerd. Uw Mercedes-Benz dealer geeft u graag meer advies.



² Code ET5.

³ Code EH4.

⁴ Met SAP (SIM Access Profil) kan de SIM-kaart van uw mobiele telefoon worden gelezen. Uitsluitend leverbaar voor een netwerk-handsfreesysteem (code EH4).

⁵ Alleen in combinatie met een losgekoppeld handsfreesysteem (code ET5).

Mercedes-Benz telefoonmodule met Bluetooth®

Met de Mercedes-Benz telefoonmodule kunt u telefoneren via het handsfreesysteem zonder dat de mobiele telefoon daadwerkelijk is verbonden met het netwerk. U hoeft uw mobiele telefoon nooit meer te wisselen tussen uw jaszak en de houder, waardoor de kans dat u uw telefoon in de auto laat liggen veel kleiner wordt.

3 | Telefoonmodule met Bluetooth (SAP-profiel)⁴

Telefoneren, telefoonnummers zoeken, oproeplijsten controleren, sms-berichten ontvangen en lezen - al deze functies kunnen eenvoudig met behulp van het multifunctionele stuurwiel, het audiosysteem, het centrale display en het combi-instrument worden aangestuurd. Bij de SAP-box kan de mobiele telefoon worden opgeladen dankzij een geïntegreerde USB-aansluiting.

Bestelnummer zie prijslijst

4 | Comfortbedieningselement⁵

Met dit bedieningselement kan eenvoudig worden getelefoneerd met Bluetooth en hebt u bovendien toegang tot het interne telefoongeheugen. Door gebruik te maken van het display, wordt de bediening direct op de telefoonmodule uitgevoerd.

Bestelnummer zie prijslijst

| 3 |



| 4 |





11

12

13

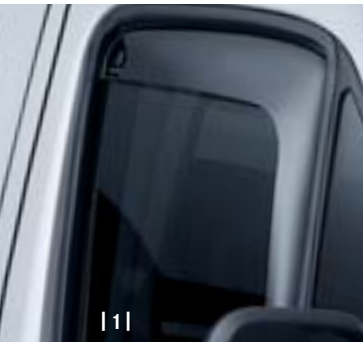

| 1 |



| 2 |

1 | Zijruitwindscherm

Precies op maat: als de ruit op een kier is geopend, beschermt het windscherm tegen het beslaan van de ruiten, tegen stof, tegen regendruppels en zelfs tegen insecten. En uiteraard verhoogt tochtvrij rijden het comfort aanzienlijk.

Bestelnummer B6 656 0104

2 | Zonneklep

Geen hinderlijke verblinding meer: bij een laagstaande zon wordt het zicht niet nadelig beïnvloed. Bovendien onderstreept de zonneklep het sportieve karakter van het front van uw Sprinter.

Bestelnummer B6 656 0920

3 | Verchromde lamellen voor grille

Een schitterende uitstraling: de hoogglans verchromde lamellen voor de grille verfraaien het front van uw Sprinter.

Bestelnummer B6 656 0948

**Dakspoiler**

Visueel aantrekkelijk en functioneel: de dakspoiler is perfect afgestemd op modellen met een gesloten opbouw of een huif. Door de aerodynamische vormgeving wordt het geluid van de wind in het passagierscompartiment verminderd. Bovendien kan met een dakspoiler tot 2,5 liter brandstof per 100 km worden bespaard. De dakspoiler is uitstekend geschikt voor belettering met uw bedrijfsnaam of andere reclameboodschappen.

Bestelnummers zie prijslijst

Reservelampenbox

Ruimtebesparend en direct bij de hand: de reservelampenbox bevat alle noodzakelijke standaard lampen.

Bestelnummer B6 656 0805

**Achterlicht »Black Line«**

Sportieve keerzijde: accentueer uw Sprinter met de donkere achterlichten »Black Line« voor een complete look.

Achterlicht links

Bestelnummer B6 656 1007

Achterlicht rechts

Bestelnummer B6 656 1008

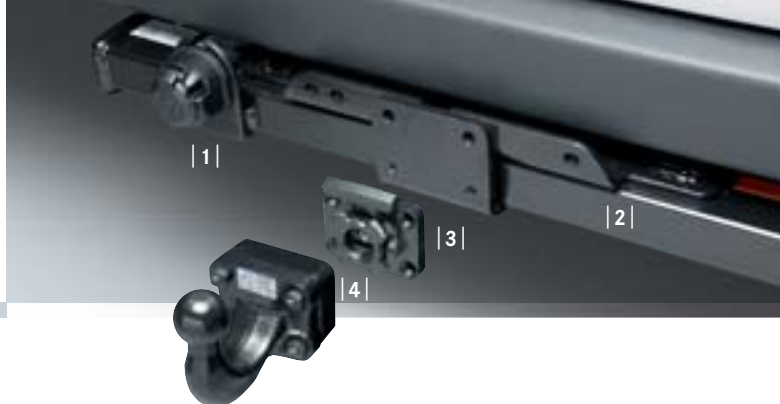

Trekhaak

Bij onze trekhaken kunt u uit verschillende uitvoeringen en losse onderdelen kiezen voor uw individuele eisen. De beschikbare oplossingen staan een maximaal aanhangwagengewicht van 2,0 tot 3,5 ton bij een kogeldruk van maximaal 140 kg toe.

1 | Elektroset voor trekhaak

Bestelnummers zie prijslijst

2 | Dwarsbalk

Het basiselement voor de montage van vaste en afneembare systemen (Variobloc) voor kogelkop of vangmuilkoppeling.

Bestelnummers zie prijslijst

3 | Afneembare trekhaak Variobloc

Belastbaar en flexibel: met Variobloc vormt het wisselen van verschillende typen trekhaak geen enkel probleem meer.

Bestelnummer B6 684 8912

4 | Afneembare kogelkop voor Variobloc

Bestelnummer B6 656 0895

5 | Afneembare vangmuilkoppeling voor Variobloc

Bestelnummer B6 684 8916

Trekhaak met gelaste kogelkop (complete set)

Bij de complete set is de kogelkop vastgelast aan de dwarsbalk (niet afgebeeld).

Bestelnummers zie prijslijst

Kogelkop voor trekhaak (vast)

De kogelkop wordt aan de dwarsbalk vastgeschroefd (niet afgebeeld).

Bestelnummer B6 656 0896

Vangmuilkoppeling voor trekhaak (vast)

De vangmuilkoppeling wordt aan de dwarsbalk vastgeschroefd. Kan worden vervangen door de vaste kogelkop (niet afgebeeld).

Bestelnummer B6 684 8916



Monitor voor achteruitrijcamera

Multifunctioneel: de monitor van de achteruitrijcamera kan optimaal worden afgesteld, omdat hij altijd in de gewenste stand te draaien of zwenken is. Het 7-inch TFT-display wordt automatisch ingeschakeld als u achteruitrijdt en kan, net als het volume, via de knoppen op het frontpaneel intuïtief worden bediend. Tijdens rijpauzes kan de monitor op een mobiele dvd-speler worden aangesloten. De in de uitsparing voorgebouwde monitor kan eenvoudig en snel worden open- en dichtgeklapt.

Bestelnummers zie prijslijst

Kabelset voor achteruitrijcamera

Geen voorziening voor de achteruitrijcamera aanwezig? Geen probleem, met de speciale inbouwkit is het systeem in een oogwenk geïnstalleerd (niet afgebeeld).

Bestelnummers zie prijslijst



Ultrasoon-achteruitrijbeveiliging

De achteruitrijbeveiliging ondersteunt de bestuurder door met ultrasonische geluidsgolven mogelijke obstakels achter het voertuig tot op een afstand van 1,60 m te registreren. Akoestische signalen vereenvoudigen het veilig manoeuvreren en inparkeren.

Bestelnummer B6 656 0666

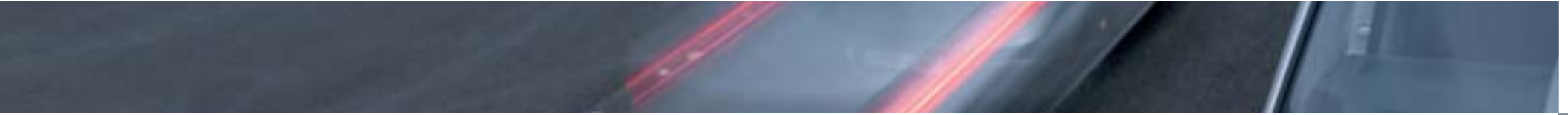

Achteruitrijcamera

Doordachte innovatie: de achteruitrijcamera ondersteunt de bestuurder tijdens het manoeuvreren. De camera wordt automatisch geactiveerd zodra de achteruitversnelling wordt ingeschakeld. Bovendien worden tijdens het achteruitrijden akoestische signalen gegeven via de ingebouwde microfoon. Het systeem kan op het COMAND-display of de monitor voor de achteruitrijcamera worden aangesloten.

Bestelnummers zie prijslijst





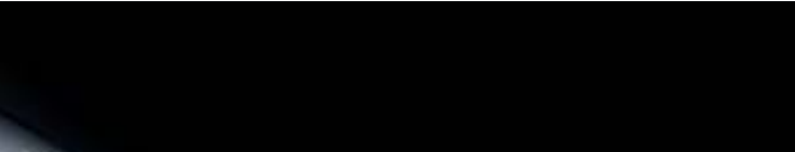

17-inch lichtmetalen velg

Schitterend design: lichtmetalen zeven-dubbelspaaks velg, briljantzilverkleurig.

Velgmaat: 6,5 J x 17 ET 62 | Bandenmaat: 235/60R 17C

Bestelnummer B6 656 0390



Naafdop met chromen ster

Beschermt de wielnaaf tegen vuil en ziet er ook nog eens elegant uit.

Bestelnummer B6 647 0202

16-inch lichtmetalen velg

Lichtmetalen zesspaaks velg, briljantzilverkleurig.

Velgmaat: 6,5 J x 16 ET 62 | Bandenmaat: 235/65R 16C

Bestelnummer B6 656 0389

Wieldeksel

Met de briljantzilverkleurige 16-inch wieldeksel van kunststof worden gelijktijdig twee wensen vervuld: de velg wordt tegen vuil beschermd, uw Sprinter krijgt een visuele opwaardering.

Bestelnummer B6 656 0733



Sneeuwkettingen

Exclusief voor de Sprinter: de sneeuwkettingen zijn vervaardigd van een legering van chroom, mangaan en rvs, die tegen hoge belasting bestand is. De versterkte kettingschakels bieden goede grip op sneeuw en ijs. De kettingen zijn snel en eenvoudig monteerbaar.

Bestelnummers zie prijslijst

Spatlap

De spatlap is vervaardigd van duurzame kunststof en voldoet aan de hoogste kwaliteits- en functionaliteitseisen. Vuil en krassen op de opbouw worden verminderd en bovendien wordt het zicht voor achteropkomend verkeer verbeterd.

Bestelnummers zie prijslijst



Velgbeveiligingsset

De velgbeveiligingen kunnen alleen met de gecodeerde sleutel worden losgedraaid: één velgbeveiliging per lichtmetalen velg biedt op eenvoudige wijze bescherming.

Bestelnummer B6 601 0040

Velgbouten

Voor een veilige bevestiging van de lichtmetalen velg.

Bestelnummer B6 656 0677





Ladder met transporthouder

Altijd direct bij de hand: dé innovatie van het cargo-assortiment, waarop wij overigens patent genomen hebben. De lichtmetalen ladder kan met een handgreep uit de geleider worden getrokken en naar beneden worden geklapt. Hierdoor kunt u altijd veilig bij de dakdrager en het bagagerek. Natuurlijk kunt u de ladder ook voor andere doeleinden gebruiken. Voor de zijkanten van het voertuig zijn beveiligingskits leverbaar, zodat de ladder daar niet kan wegglijden. Na gebruik kan de ladder op eenvoudige wijze opnieuw in de geleiding worden geschoven en voor transport worden vergrendeld. Maar het allerbeste aan deze oplossing is natuurlijk dat de ladder vrijwel geen plaats inneemt.

Bestelnummer B6 656 0777

Beveiligingskit voor ladders op de dakdrager

Bestelnummer B6 656 0778

Beveiligingskit voor ladders op het bagagerek

Bestelnummer B6 656 0779

Uw Mercedes-Benz dealer adviseert u graag over de verschillende mogelijkheden.

Ladderhouder

Met de ladderhouder kunnen uiteenlopende ladders veilig op de basisdrager worden vervoerd.

Bestelnummer B6 656 0807



1 | Bagagerek

Flexibel belastbaar: met het bagagerek kunnen uiteenlopende transportgoederen worden vervoerd. Bovendien kan het bagagerek aan alle voertuiglengtes (Gesloten bestelwagen en Combi) worden aangepast. Uw Mercedes-Benz dealer adviseert u graag over de mogelijkheden.

Bestelnummers zie prijslijst

2 | Looprol

Met behulp van de looprol van hard rubber kan ook lastige lading zonder krachtsinspanning en zonder krassen achter te laten op de lak op de dakdrager of het bagagerek worden geschoven.

Bestelnummer B6 656 0816

C-rail

De basis voor alle dragers: op de C-rail kunnen dakdragers en bagagereken worden gemonteerd. Geschikt voor een dakbelasting van maximaal 150 kg bij een hoog dak (LH2) en maximaal 300 kg bij een normaal dak (LH1).

Bestelnummers zie prijslijst

Basisdrager

De robuuste basisdrager kan op elke willekeurige positie op de C-rail worden gemonteerd en biedt met de stevige draagbuizen (staal, 30 x 30 mm) altijd een effen laadvlak. De kunststof ommanteling zorgt voor een effectieve bescherming van de drager en transportgoederen. Per dwarsbrug kan het dak met 50 kg (inclusief eigengewicht) worden belast. Hierbij moet wel rekening worden gehouden met de maximale dakbelasting.

Eén dwarsbrug met twee steunpoten

Bestelnummer B6 656 0800

Drie dwarsbruggen met zes steunpoten

Bestelnummer B6 656 0801

Hoge hoekelementen

Hiermee kunnen de meest uiteenlopende goederen op de dakdrager worden vastgezet zodat ze niet naar de zijkant kunnen verschuiven.

Bestelnummer B6 656 0806





| 1 |



| 2 |

Spanbanden en sjorogen voor het verankeren van de lading

De spanbanden kunnen eenvoudig aan de voormonteerde bevestigingsrails worden vastgezet. Hierdoor worden uw goederen goed verankerd.

1 | *Spanband met twee dubbele spanklemmen (sjorogen)*

Bestelnummer B6 656 0748

2 | *Twee viervoudige spanklemmen voor bodemrails, zonder riem*

Bestelnummer B6 656 0817

Niet afgebeeld | *Vier dubbele spanklemmen, zonder spanband*

Bestelnummer B6 656 0749



Antislipmat

De perfect passende, modulaire mattenset beschermt de houten vloer in de laadruimte tegen vuil en beschadigingen. De sjorogen in de laadruimte blijven bereikbaar, bij de deuren zijn de matten met profiellijsten aan de bodem bevestigd. De matten van hard rubber met een schuimplastic onderlaag dempen trillingen en geluid. Bovendien kunnen ze eenvoudig in de laadruimte worden gelegd.

Bestelnummers zie prijslijst



Opbergbox voor bestelwagen met open laadbak

Er gaat meer in dan u denkt. Of het nu om gereedschap of persoonlijke spullen gaat, in de vast montagebare opbergbox met een volume van 30 liter kan alles spatwaterdicht worden opgeborgen. De stootvaste kunststofbox kan zonder moeite aan beide zijden van de bestelwagen met open laadbak worden gemonteerd.

Bestelnummer B6 656 0859



Multifunctionele box

De praktische vouwbox is geschikt voor uw boodschappen en overige bagagestukken. Hij kan worden opgevouwen tot een plat pakketje, is waterdicht en heeft een volume van 30 kg. Opgevouwen kan de box als beschermmat worden gebruikt.

Bestelnummer B6 656 0323



Veiligheidsvest in signaalkleur

In veel landen al verplicht. Het veiligheidsvest valt zelfs in het donker op door de oplichtende oranje of gele kleur en de reflecterende strepen.

Per stuk

Bestelnummer A000 583 0461

Per set van twee

Bestelnummer A000 583 0361



Net voor het verankeren van de lading

Zo wordt het verankeren van de lading kinderspel: het net is met een hefsysteem aan het dak opgehangen en kan daardoor eenvoudig en snel over de lading worden gespannen zonder dat het net in de knoop raakt. Vervolgens kan het net met spanriemen aan de laadruimtebodemplaat worden vastgezet - dankzij het uitgekiende spansysteem eenvoudig via de zij- of achterdeuren. Het leveringspakket omvat een net, hefsysteem, spanriemen en bevestigingsonderdelen.

Net voor het verankeren van de lading voor carrosserielengte middellang

Bestelnummer B6 656 1041

Net voor het verankeren van de lading voor carrosserielengte lang

Bestelnummer B6 656 1042

Net voor het verankeren van de lading voor carrosserielengte extra lang

Bestelnummer B6 656 1043

Acculader

De Mercedes-Benz acculader is op de laatste stand van de techniek en waarborgt een maximale levensduur van uw accu. Leverbaar met een stroomsterkte van 3,6 ampère (foto boven) en 25 ampère (niet afgebeeld).

Acculader 3,6 A

Bestelnummer B6 754 2028

Acculader 25 A

Bestelnummer B6 754 2027

Inhoud vrijblijvend. Wijzigingen in specificaties en uitrustingen voorbehouden. De gegevens in deze brochure benaderen de werkelijkheid zoveel mogelijk. Tevens moeten de vermelde technische gegevens als voorlopig worden beschouwd. Ze komen overeen met de stand van zaken op het moment van redactiesluiting (07/09) van deze uitgave. Deze brochure is een internationale uitgave. Derhalve kunnen de afbeeldingen en omschrijvingen afwijken van de in Nederland en België geldende standaard- en leverbare uitvoeringen. Hiervoor verwijzen wij naar onze laatste prijslijst.